

# Cardiff Bath Bolton Lincoln Liverpool Glasgow York

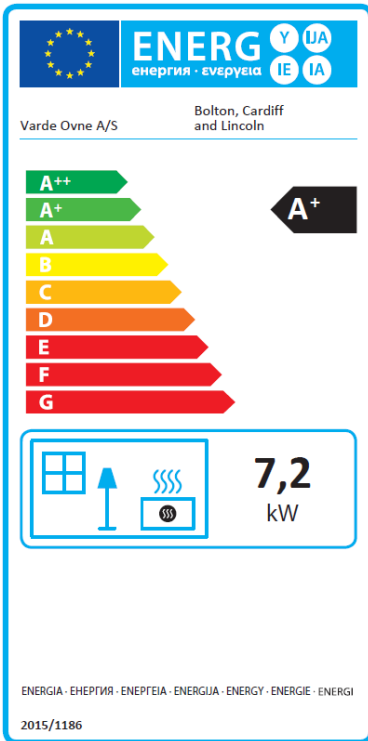

## Asennus- ja käyttöohje

Päivitys 2



# Onnittelut uuden valmistakan ostamisen johdosta.

Tanskalainen Varde Ovne A/S on erikoistunut toimiviin, ympäristöystävällisiin, laadukkaisiin ja tyylikkäästi muotoiltuihin valmistakkoihin.

## Sisällysluettelo

Tekniset tiedot YORK	Sivu 3
Tekniset tiedot CARDIFF	Sivu 4
Tekniset tiedot BATH	Sivu 4
Tekniset tiedot BOLTON	Sivu 5
Tekniset tiedot LINCOLN	Sivu 6
Tekniset tiedot LIVERPOOL	Sivu 7
Tekniset tiedot GLASGOW	Sivu 8
Säädökset ja hyväksynät	Sivu 9
Perustus ja etäisyydet	Sivu 10
Savuhormi	Sivu 11
Toiminta	Sivu 12
Raittiinilmansyöttö	Sivu 13
Tulen sytyttäminen ja kohentaminen	Sivu 14
Luettelo tarvikkeista	Sivu 15
Vermikuliitti	Sivu 16
Polttopuiden valitseminen	Sivu 17
Kunnossapito	Sivu 18
Ongelmanratkaisu	Sivu 19
Varaosat	Sivu 20
Testaussertifikaatti (RWE)	Sivu 21
Testaussertifikaatti (Teknologisk Institut)	Sivu 22
Takuu	Sivu 23

## Tekniset tiedot

### YORK

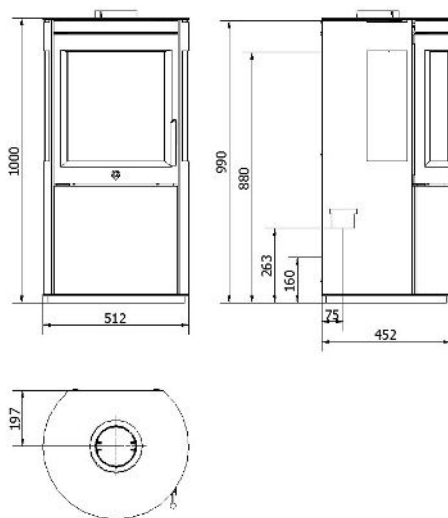

#### YORK-malli

Korkeus (mm)	1000
Leveys (mm)	512
Syvyys (mm)	452
Paino (kg)	104
Teho	
Nimellisteho	7,2 kW
Lämmitettävä alue	60-160 m <sup>2</sup>
Hyötysuhde	80 %
EEl	107
Savukaasujen tiedot: 6,2 g/sek, 335°C huoneen	

Tulipesä: (K x L x S):

440 x 440 x 360 mm

Palokaasujen lähtö Ø 15 cm

(asennuskorkeus yläosassa: ~990 cm)

Etäisyys syttymättömään materiaaliin:

5-10 cm

Etäisyys syttyviin materiaaleihin:

Takana 20 cm, sivuilla 103cm, edessä 105cm

## Tekniset tiedot

### CARDIFF

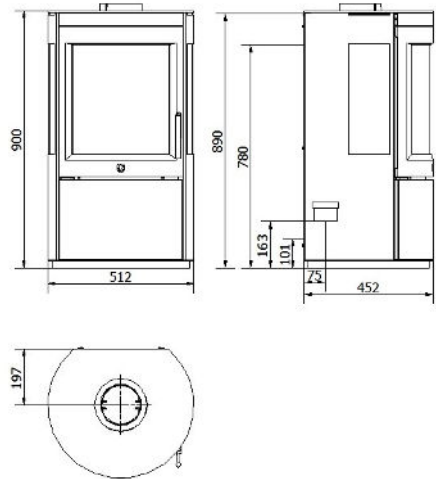

#### CARDIFF -malli

Korkeus (mm)	900
Leveys (mm)	512
Syvyys (mm)	452
Paino (kg)	100
Teho	
Nimellisteho	7,2 kW
Lämmitettävä alue	60-160 m <sup>2</sup>
Hyötysuhde	80 %
EEI	107

Savukaasujen tiedot: 6,2 g/sek, 335°C huoneen

Tulipesä: (K x L x S):

440 x 440 x 360 mm

Palokaasujen lähtö Ø 15 cm

(asennuskorkeus yläosassa: ~990 cm)

Etäisyys syttymättömään materiaaliin:

5-10 cm

Etäisyys syttyviin materiaaleihin:

Takana 20 cm, sivuilla 103 cm, edessä 105 cm

## Tekniset tiedot

### BATH

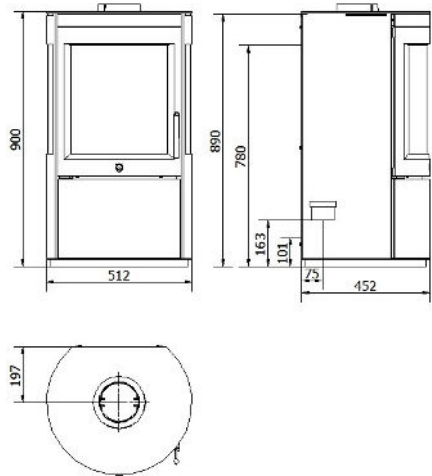

#### **BATH-malli**

Korkeus (mm)	900
Leveys (mm)	512
Syvyyys (mm)	452
Paino (kg)	103
Teho	
Nimellisteho	7,2 kW
Lämmitettävä alue	60-160 m <sup>2</sup>
Hyötysuhde	80 %
EEl	107

Savukaasujen tiedot: 6,2 g/sek, 335°C huoneen

Tulipesä: (K x L x S):

440 x 440 x 360 mm

Palokaasujen lähtö Ø 15 cm

(asennuskorkeus yläosassa: ~990 cm)

Etäisyys syttymättömään materiaaliin:

5-10 cm

Etäisyys syttyviin materiaaleihin:

Takana 20 cm, sivuilla 103 cm, edessä 105 cm

## Tekniset tiedot

### BOLTON

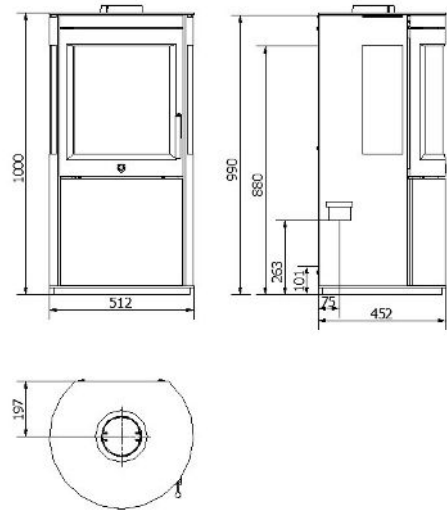

#### **BOLTON-malli**

Korkeus (mm)	1000
Leveys (mm)	512
Syvyys (mm)	452
Paino (kg)	100
Teho	
Nimellisteho	7,2 kW
Lämmitettävä alue	60-160 m <sup>2</sup>
Hyötysuhde	80 %
EEl	107

Savukaasujen tiedot: 6,2 g/sek, 335°C huoneen

Tulipesä: (K x L x S):

440 x 440 x 360 mm

Palokaasujen lähtö Ø 15 cm

(asennuskorkeus yläosassa: ~990 cm)

Etäisyys syttymättömään materiaaliin:

5-10 cm

Etäisyys syttyviin materiaaleihin:

Takana 20 cm, sivuilla 103 cm, edessä 105 cm

## Tekniset tiedot

### LINCOLN

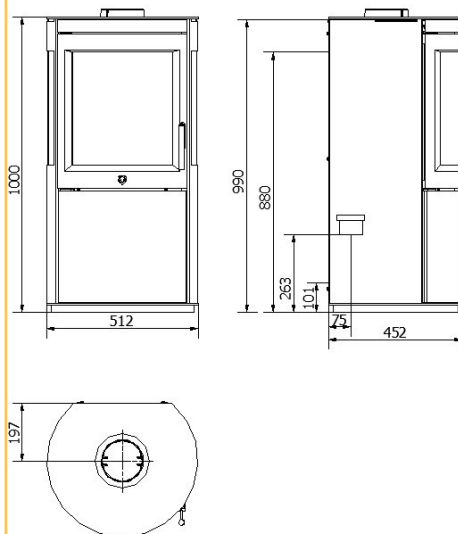

#### LINCOLN-malli

Korkeus (mm)	1000
Leveys (mm)	512
Syvyys (mm)	452
Paino (kg)	103
Teho	
Nimellisteho	7,2 kW
Lämmitettävä alue	60-160 m <sup>2</sup>
Hyötysuhde	80 %
EEl	107

Savukaasujen tiedot: 6,2 g/sek, 335°C huoneen

Tulipesä: (K x L x S):

440 x 440 x 360 mm

Palokaasujen lähtö Ø 15 cm

(asennuskorkeus yläosassa: ~990 cm)

Etäisyys syttymättömään materiaaliin:

5-10 cm

Etäisyys syttyviin materiaaleihin:

Takana 20 cm, sivuilla 103 cm, edessä 105 cm

## Tekniset tiedot

### LIVERPOOL

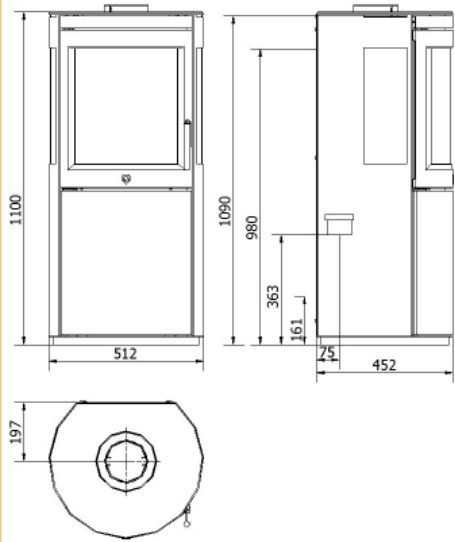

#### LIVERPOOL-malli

Korkeus (mm)	1100
Leveys (mm)	512
Syvyyys (mm)	452
Paino (kg)	100
Teho	
Nimellisteho	7,2 kW
Lämmitettävä alue	60-160 m <sup>2</sup>
Hyötysuhde	80 %
EEl	107

Savukaasujen tiedot: 6,2 g/sek, 335°C huoneen

Tulipesä: (K x L x S):

440 x 440 x 360 mm

Palokaasujen lähtö Ø 15 cm

(asennuskorkeus yläosassa: ~990 cm)

Etäisyys syttymättömään materiaaliin:

5-10 cm

Etäisyys syttyviin materiaaleihin:

Takana 20 cm, sivuilla 103 cm, edessä 105 cm



## Tekniset tiedot GLASGOW

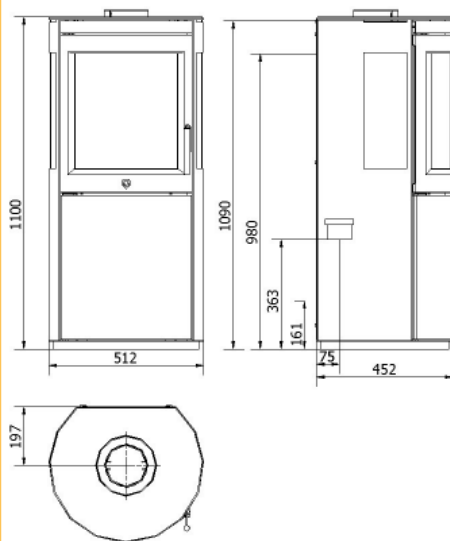

### GLASGOW-malli

Korkeus (mm)	1100
Leveys (mm)	512
Syvyyys (mm)	452
Paino (kg)	103
Teho	
Nimellisteho	7,2 kW
Lämmitettävä alue	60-160 m <sup>2</sup>
Hyötysuhde	80 %
EEl	107

Savukaasujen tiedot: 6,2 g/sek, 335°C huoneen

Tulipesä: (K x L x S):

440 x 440 x 360 mm

Palokaasujen lähtö Ø 15 cm

(asennuskorkeus yläosassa: ~990 cm)

Etäisyys syttymättömään materiaaliin:

5-10 cm

Etäisyys syttyviin materiaaleihin:

Takana 20 cm, sivuilla 103 cm, edessä 105 cm

## Tärkeää!

**Ennen** tulen sytyttämistä **Varde-valmistakkaan** ensimmäistä kertaa on suositeltavaa lukea nämä ohjeet huolellisesti ja ottaa selvää tulisijojen asentamista koskevista määräyksistä ottamalla yhteys paikalliseen jälleensmyyjään tai rakennusviranomaisiin. Noudata näitä määräyksiä tarkasti.

### Asennuksen tarkastaminen

On tärkeää, että pätevä nuohooja tarkastaa asennuksen ennen kuin valmistakkaan sytytetään tuli ensimmäisen kerran.

Tämä **Varde-valmistakka** täyttää tanskalaisen/eurooppalaisen standardin DS/EN 13240 vaatimukset ja Norjassa käytössä olevat vaatimukset (NS).

Lisäksi se on läpäissyt saksalaisen Stufe 2 -testin, joten se on todistetuksi ympäristöystävällinen tuote.

## Huomio!

Hormin rakentaminen vaatii luvan. Myös uuden tulisijan rakentaminen paikkaan, jossa on jo hormi, vaatii yleensä rakennuslupan. Pelkkään takan vaihtamiseen ei yleensä tarvita lupaa. Kunta voi kuitenkin vaatia tekemään ilmoituksen.

Säilytä valmistakkaa asentamiseen saakka kuivassa paikassa, jossa ei ole liian kylmä. Valmistakka ei kestä kosteutta. Nykyinen hormi ei aina ole yhteensopiva uuden valmistakan kanssa. Vermikuliitti on erittäin huokoista. Käsittele sitä varovasti. Aseta polttopuut valmistakkaan huolellisesti. Käytä käsineitä.

## Määräykset

Kaikkia paikallisia, kansallisia ja eurooppalaisia määräyksiä tulee noudattaa, kun valmistakka asennetaan.

Kaikki Varde-valmistakat ovat suljettuja tulisijoja.

Tämä tulisija on tarkoitettu keskeytyvää puiden polttamista varten. Sitä ei saa yhdistää savuhormiin, johon on yhdistetty muitakin tulisijoja.

Tämä valmistakka ei sovellu asennettavaksi yhteiseen savunpoistojärjestelmään.

## Ammattilaisen tulee asentaa

On suositeltavaa pyytää jälleensmyyjää tai pätevää asentajaa asentamaan valmistakka, koska asennettaessa täytyy ottaa huomioon monta tekijää. Hanki asennusta koskevat määräykset. Niitä on noudatettava.

## U-yhdenmukaisuusilmoitus

### VALMISTAJA

Nimi:

**Varde Ovne A/S**

Osoite

Soldalen 12, DK-7100 Vejle, Tanska

### Valmistakan tarkastus

Nimi:

**Rhein-Ruhr Feuerstätten Prüfstelle GmbH**

Osoite

Im lipperfeld 34b, 46047 Oberhausen, Saksa

### Tuote

Tuotteen tyyppi

Varde York, Cardiff, Bath, Bolton, Lincoln, Liverpool, Glasgow

Tyyppikoodi

Varde Luna

Standardi

Valmistakka, soveltuu keskeytyvään lämmittämiseen

Käyttötarkoitus

Rakennustuotestandardi (89/106/EU), EN 13240

Polttoaine

Asuntojen lämmitys

Erityisehdot

Puu

Ei ole

### CE-merkintä

Myönnetty

2016

Nimellisteho

7,2 kW

Polttoainetyyppi

Puu

Palokaasujen lämpötila

279 °C

Hyötysuhde

80 %

Hiilidioksidipäästöt

0,09 %

Jan Meldgaard  
Varde

**Lattia:**

Jos valmistakka asennetaan palavasta materiaalista valmistetulle lattialle, se täytyy suojata teräs- tai lasilevyn, lattialaattojen tai liuskekiven kaltaisella syttymättömällä materiaalilla, joka ulottuu vähintään 15 cm:n päähän valmistakasta sivusuunnassa ja vähintään 30 cm:n päähän tai suosituksemme mukaan 50 cm:n päähän sen edessä. Lisäksi lattian tulee olla riittävän tukeva kannattamaan valmistakan ja hormin painoa.

<b>Varde UK - versiot</b>	York	Cardiff	Bath	Bolton	Lincoln	Liverpool	Glasgow
Paino	104 kg	100 kg	103 kg	104 kg	106 kg	107 kg	107 kg

**Asennusetäisyys:**

Jos seinien materiaali on syttymätön, valmistakka voidaan asentaa niiden lähelle. Vähimmäisetäisyydeksi suositellaan kuitenkin 5–10 cm, jotta siivoaminen valmistakan takaa on mahdollista. Tyhjennysluukkuun tulee päästä käsiksi. Tuli palaa ihanteellisesti vain jos raikasta ilmaa on jatkuvasti saatavana. Siksi on varmistettava, että tulisijaan syötetään ilmaa. Paras tapa varmistaa ilmansaanti on asentaa 1–2 ilmantuloventtiiliä huoneeseen, jossa valmistakka sijaitsee, yksi huoneen molemmille puolille.

Säädösten mukaan valmistakat tulee sijoittaa riittävän suojaetäisyyden päähän syttyvistä materiaaleista ja seinistä.

Eristämättömän savuhormin turvaetäisyys on syttyvästä materiaalista valmistettuihin seinäihin ja muihin pintoihin on vähintään 450 mm.

Varde UniQ

A	130 mm	C	1030 mm
B	200 mm	D	1050 mm

Valmistakka tulee sijoittaa seuraavan suojaetäisyyden päähän syttyvistä materiaaleista ja seinistä:

**Kyljet : 103 cm**

**Takaosa: 20 cm / 13 cm, jos savuhormi on eristetty**

**Etäisyys kalusteista: 105 cm**

Syttyvästä materiaalista valmistetut seinät ja muut pinnat:

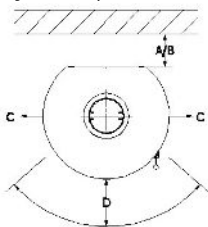

Syttymättömästä materiaalista valmistetut seinät ja muut pinnat:

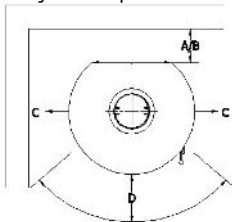

### **Savuhormi:**

Savuhormin läpimitan tulee olla vähintään 15 cm. Tällöin poikkipinta-ala on 175 cm<sup>2</sup>. Savuhormin tulee olla riittävän korkea, jotta se vetää hyvin eikä savu häiritse naapureita. On suositeltavaa asentaa savuhormiin pelti. Siitä on hyötyä varsinkin tuulisella säällä. Huomautus: Pelti ei saa sulkea hormia kokonaan. Pinta-alaltaan vähintään 20 cm<sup>2</sup>:n kokoisen aukon tulee jäädä vapaaksi. Valmistakka on testattu savukaasujen virtaamalla 6,2 g/sekunti ja savukaasujen lämpötilalla 335 °C huoneenlämpötilan ollessa 20 °C.

Kaikkissa Varde-valmistakoissa on savunohjauslevy, joka ohjaa savun kiertämään mahdollisimman tehokkaasti. Siksi lämpö jää kotiisi eikä karkaa ulos. Savunohjauslevyä voidaan säätää. Se sijaitsee tulipesän yläosassa. Varmista, että se on työnnetty kokonaan taakse tulipesän takaseinämään saakka.

**Tämä valmistakka voidaan asentaa yhteiseen savunpoistojärjestelmään.**

### **Vedon säätäminen**

Keskustele vedon säätämisestä valmistakkojen paikallisen jälleenmyyjän kanssa.

### **Savuhormin korkeus**

Jos olet epävarma, kysy neuvoja valmistakkojen paikalliselta jälleenmyyjältä. Hän neuvoo oikean korkeuden.

### **Yhdistäminen savuhormiin**

Hormisovitin sijaitsee tämän valmistakan ylä- tai takaosassa. Jos hormi yhdistetään takaosaan, sovitimen ja kannen paikat täytyy vaihtaa. Valurautakansi (ei kaikissa valmistakoissa) asetetaan valurautaisen yläosan aukkoon.

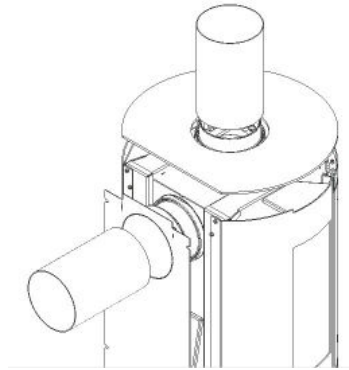

### **Valuraudasta valmistettu sovitin**

Valmistakan toimitetaan Varde Ovnin valuraudasta valmistama sovitin. Sovitin soveltuu savuhormeille, joiden sisäläpimitta on 150 mm.

Jos on tehtävä aukko tiivistyneen veden pois valumista varten, sen voi tehdä sovittimeen.

**Lävistä aukko varovasti ulompaan uraan nuolen kohdalle.**

Merkki aukkoa varten

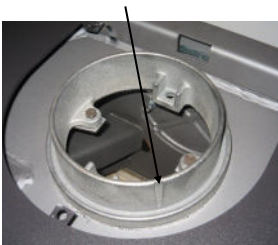

Lävistä aukko varovasti esimerkiksi taltalla.



Aukko on nyt valmis.

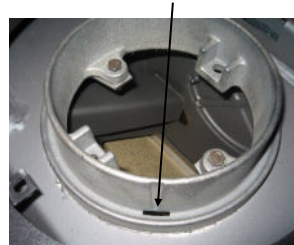

## Toiminta

**Tulen sytyttäminen Varde-valmistakkaan Ilmansyöttö on kiinni, kun kahva 1 on työnnetty taakse. Vedä kahvaa itseäsi kohden. Valmistakka on nyt valmis sytytettäväksi. Kun tuli on syttynyt kunnonlla, paina kahva **1** sisään. Valmistakka on nyt toimintatilassa. Oodota, kunnes liekit palavat kirkkaina.**

Toimintatilassa voit säätää palamista ja lämmittämistä siirtämällä kahvaa **1 sisään- ja ulospäin.**

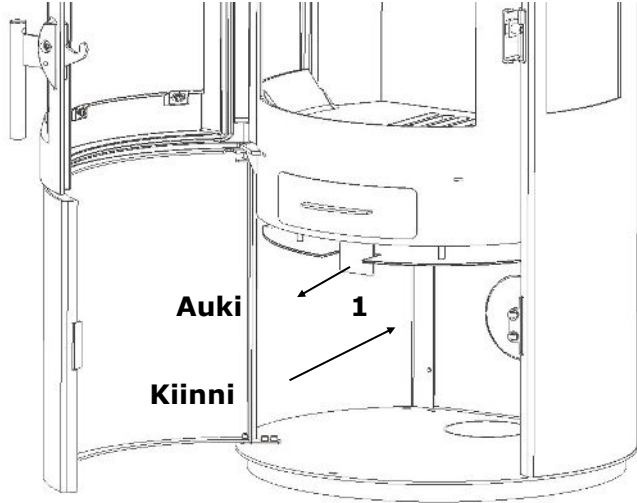

## Ylikuumentuminen

Valmistakka voi ylikuumentua, jos siihen asetetaan liikaa polttopuuta tai jos se saa liikaa palamisessa tarvittavaa ilmaa.

**Huomio! Tällä hyllyllä ei saa säilyttää mitään syttyvää.**

### Jatkuva raittiin ilman saanti

Huoneeseen, jossa valmistakka sijaitsee, on saatava raitista ilmaa jatkuvasti. Siksi siihen täytyy asentaa 1 tai 2 ilmanottoventtiiliä. On varmistettava, että niitä ei voi tukkia.

### Paloilman syöttö

Kun valmistakassa palaa tuli, ilmaa tarvitaan enemmän. Ilmaa voidaan syöttää ulkoseinään asennetusta venttiilistä tai kanavasta, joka yhdistetään valmistakan alaosan liitäntään. Palamiseen tarvitaan ilmaa noin 20 m<sup>3</sup>/h.

Yhteen ulkoläpimitta on 67 mm. Jos putkien pituus ylittää 1 metrin, läpimitta täytyy kasvattaa 100 mm:ksi ja seinäventtiiliin tulee olla suurempi.

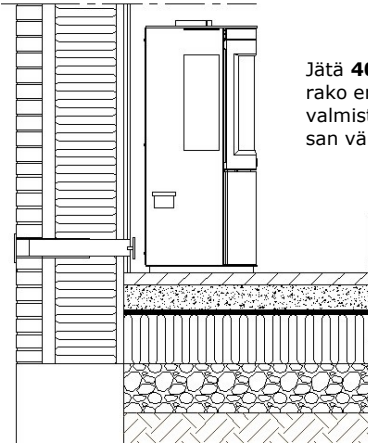

Jätä **40 mm:n** rako eristeen ja valmistakan alaosan väliin.

Epäsuorasti ulkoseinän läpi

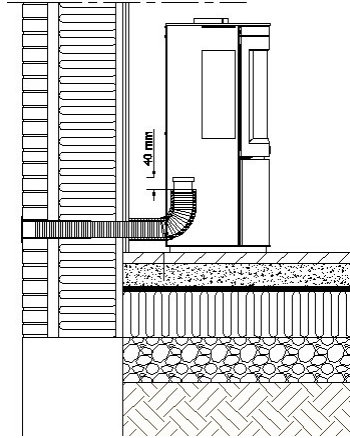

Ulkoseinän läpi

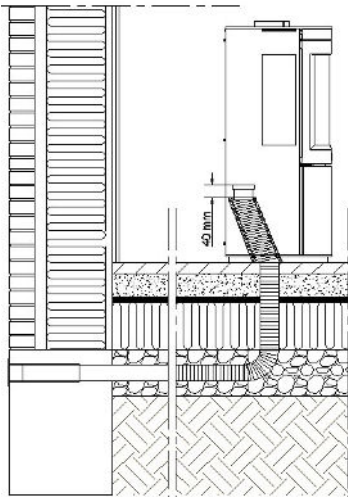

Lattian ja perustuksen läpi

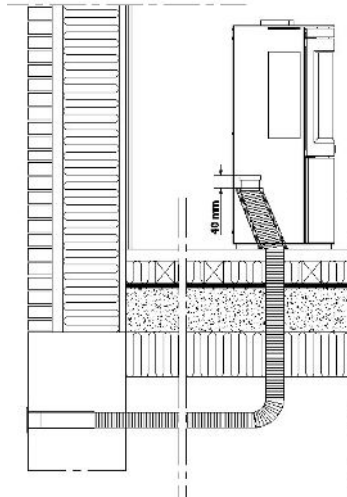

Lattian ja ryömintätilan läpi

## Tulen sytyttäminen ja kohentaminen

Kun valmistakkaan sytytetään tuli ensimmäisen kerran, emalointi kuumenee, jolloin se savuaa ja haisee hieman. On suositeltavaa pitää ovet ja ikkunat auki, jotta huoneessa vaihtuu ilma ja haju haihtuu.

Kuumuus pehmentää emalia, jolloin se on altis vaurioille. Ole varovainen äläkä kosketa emali-pintaa. Lisäksi on suositeltavaa avata valmistakan luukku säännöllisesti ensimmäisten käytötuntien aikana, jotta eriste ei tartu emaliin.

**Älä koskaan** käytä spriiin tai petrolin kaltaista sytytysnestettä!

On suositeltavaa sytyttää polttopuut päältäpäin eikä tulipesän pohjalta. Tämä on ympäristöystävällisin menetelmä sytyttää tuli. Se auttaa pitämään lasin puhtaana. Aseta tulipesän pohjalle kaksi pientä noin 0,6 kiloa painavaa polttopuuta. Jätä niiden väliin pieni rako. Aseta 10 – 15 pienempää noin 1,2 kg painavaa polttopuuta ristiin niiden päälle. Aseta 1-2 sytykepalaa niiden päälle ja väliin.

Sytyttäminen sujuu helpommin, jos tulipesän pohjalla on ohut kerros tuhkaa.

Ennen tulen sytyttämistä **avaa sytytysilman syöttö** (ks. sivu 13).

Kun tuli palaa tasaisesti, sulje sytytysilman syöttö ja ravista arinaa. Muutoin valmistakka ja savuhormi voivat vaurioitua, jolloin takuu voi raueta.

Kun valmistakassa poltetaan puita ensimmäisen kerran, lasiin voi kertyä hieman nokea. Tämä on aivan normaalia. Noki katoaa jonkin ajan kuluttua.

Kun tulipesässä palaa vain hiillos, on suositeltavaa avata luukku hetkeksi raolleen. Tällöin tulipesässä vallitseva negatiivinen paine täyttyy ennen luukun avaamista kokonaan.

Aseta hiilloksen päälle kaksi noin 1,3 kiloa painavaa polttopuuta. Sulje luukku. Ne sytyvät nopeasti, kun avaat sytytysilman syötön hetkeksi. Kun tuli on syttynyt, sulje ilmansyöttö. Voit säätää paloilman syöttöä lämmitystarpeiden vaatimalla tavalla.

Älä sulje ilmansyöttöä kokonaan. Muutoin tuli sammuu. Liekkien tulee aina palaa kirkkaina.

Useimmiten **paloilman määrä** täytyy säätää itse savuhormin korkeuden ja vedon sekä polttopuiden laadun mukaan.

Jos valmistakka tuottaa liikaa lämpöä, voit vähentää lämmitystehoa seuraavasti:

- Polta tavallista pienempiä polttopuita, esimerkiksi 3–4 kappaletta 1 kilon painoisia polttopuita.

Kun puut ovat syttyneet kunnolla, säädä paloilman määräksi esimerkiksi 60 %. Älä sulje ilmansyöttöä liikaa. Muutoin tuli sammuu. Liekkien tulee aina palaa kirkkaina.

Näin valmistakan 7 kW:n teho voidaan alentaa esimerkiksi tasolle 4 kW. Esimerkiksi savuhormi ja polttopuiden laatu vaikuttavat tähän.

Jos polttoilman määrää vähennetään liikaa, hyötysuhde voi heiketä ja saastepäästöt kasvaa.

On suositeltavaa lisätä tulipesään puita ja avata luukku vasta kun jäljellä on vain hiillos. Jos luukku avataan, kun tulipesässä näkyy liekkejä, huoneeseen voi pöllähtää savua.

Jos valmistakan sytyttäminen tai käyttäminen aiheuttaa ongelmia, tutustu **ongelmanratkais-  
neuvoihin**.

## Toiminta

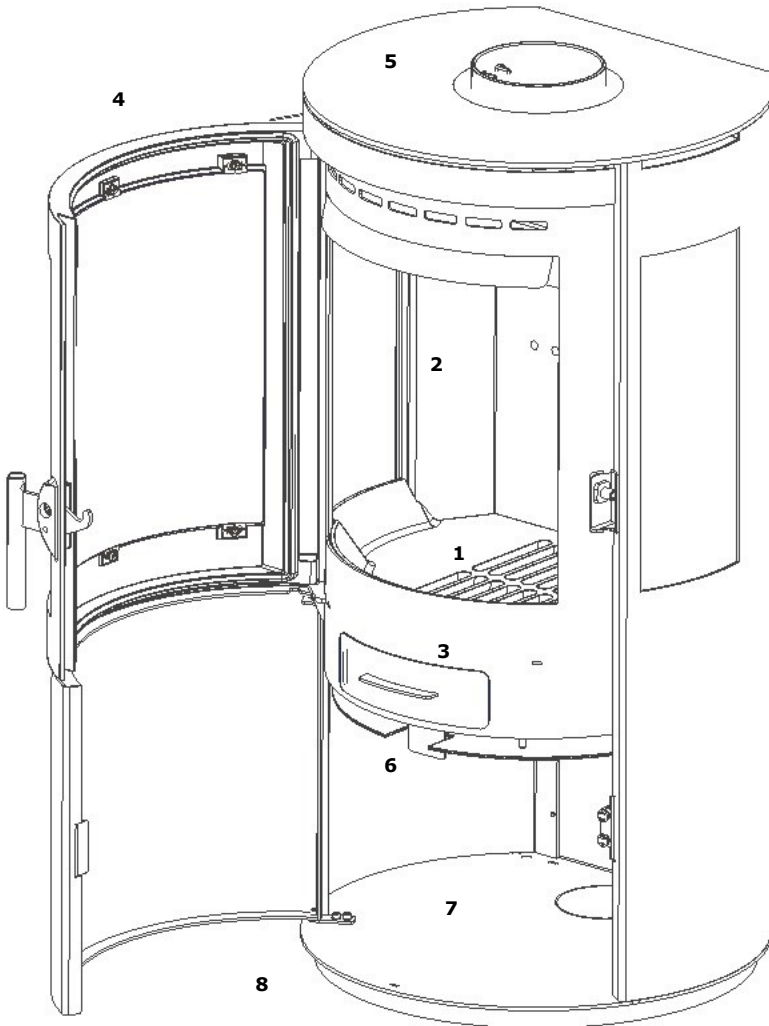

1. Arina
2. Vermikuliittilevyt
3. Tuhka-astia
4. Valurautainen ovi
5. Yläosa
6. Sytytys- ja paloilman säätö
7. Tällä hyllyllä ei saa säilyttää mitään syttyvää.
8. Aluslaatta



## Vermikuliitti

**Tulipesän levyt** ovat **vermikuliittia**. Ne ja savunohjauslevy kuluvat käytössä. Jos levy särkyy esimerkiksi polttopuun osuessa siihen voimalla, palamisen laatu ei heikkene. Levy täytyy vaihtaa vasta kun raon leveys on noin 5 mm.

## Vermikuliitti

Tämä syttymätön erikoismateriaali näyttää lastulevyiltä. Levyt toimivat eristeinä ja suojaavat valmistakkaa kulumiselta. Takuu ei kata vermikuliittilevyjä eikä savunohjauslevyä.

Vermikuliitti on **erittäin huokoista**. Käsittele sitä varovasti. Aseta polttopuut valmistakkaan huolellisesti. Käytä käsineitä.

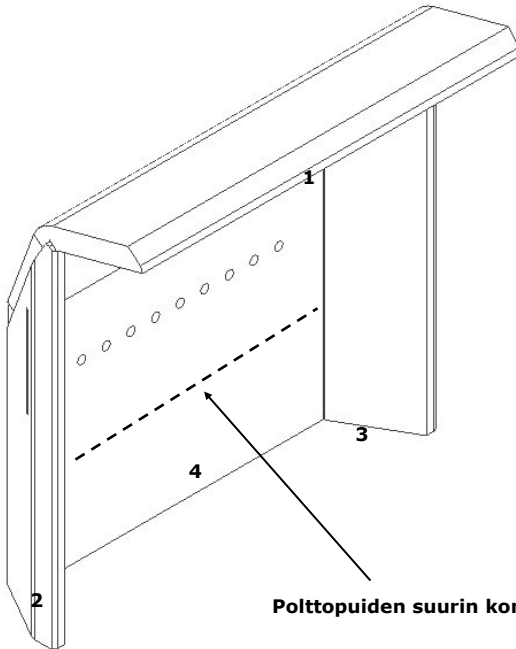

**Käytä vain Varde Ovne A/S:n alkuperäisiä varaosia.**

**Vermikuliittilevysarja: ks. va-raosaluettelo sivulla 21.**

1. Savunohjauslevy
2. Vasemmanpuoleinen levy
3. Oikeanpuoleinen levy
4. Takaosa

## Vermikuliittilevyjen vaihtaminen

1. Nosta savunohjauslevyä hieman. Kallista takaosaa eteenpäin ja irrota.
2. Nosta vasenta sivulevyä hieman ja käännä ulospäin.
3. Nosta oikeaa sivulevyä hieman ja käännä ulospäin.
4. Nosta takalevy ylös ja irrota se valmistakasta.

Kun asetat uudet vermikuliittilevyt paikoilleen, aloita takalevystä ja toista toimet käänteisessä järjestyksessä. Tee lopuksi vaiheen 1 toimet.

### Millaista polttopuuta on syytä käyttää?

Yleensä koivu on parasta polttopuuta. Se palaa tasaisesti tuottaen vain vähän savua ja tuhkaa. Myös saarni ja vaahtera soveltuvat polttopuiksi.



### Polttopuiden koko

Jos rungon paksuus ylittää 10 cm, se on halkaistava. Polttopuiden pituuden tulee olla 20–25 cm. Jos valmistakkaan laitetaan enemmän polttopuuta kuin seuraavassa taulukossa on kuvattu, se täyttyy liikaa, savuhormin lämpötila nousee liian korkeaksi ja hyötysuhde heikkenee.

Silloin savuhormi ja valmistakka voivat vaurioitua ja takuu raukeaa. Älä polta lastulevyn tai maalatun tai kyllästetyn puun kaltaisia myrkyllisiä materiaaleja.

### Palavat puut

Pituus: 25-30 cm

Läpimitta: 2-5 cm Määrä polttokertaa kohden: 1,8 kg (noin 10-12 pieneksi halkaistua polttopuuta)

### Polttopuiden lisääminen: Pilkotut polttopuut

Pituus: 25-35 cm

Läpimitta: 7-9 cm

Normaali määrä: 1,3 kg/tunti (2 polttopuuta)

Enimmäismäärä: 2,0 kg/tunti

(enintään 3 polttopuuta ja 1,5 kg kerrallaan)

Suosituksot (määrät vaihtelevat hormin vedon mukaan):

Polttoaineen määrä [kg]	Ensisijainen ilmansyöttö auki [%]	Paloilman syöttö auki [%]	Nimellisteho [kW]	Savuhormin veto [PA]	Hyötysuhde [≥ i %]	Täyttämäväli nimellistehon saavuttamiseksi [minuutteja]
1,3	0 (suljettu)	60	7	12	80	45

### Uusi valmistakka

Kun valmistakkaan sytytetään tuli ensimmäisen kerran, emalointi kuumenee, jolloin siitä se savuaa ja haisee hieman. On suositeltavaa pitää ovet ja ikkunat auki, jotta huoneessa vaihtuu ilma ja haju haihtuu. Kuumuus pehmentää emalia, jolloin se on altis vaurioille. Ole varovainen äläkä kosketa emalipintaa. Lisäksi on suositeltavaa avata valmistakan luukku säännöllisesti ensimmäisten käyttötuntien aikana, jotta eriste ei tartu emaliin.

### Mitä valmistakassa voi polttaa?

Tämä Varde-valmistakka on testattu ja hyväksytty puun polttamista varten. Tulipesään saa laittaa vain kuivaa puuta (suurin sallittu kosteuspitoisuus 21 prosenttia) sopivan kokoisina kappaleina. Kostean puun polttaminen aiheuttaa tervaista nokea, saastetta ja epätauloudellisuutta. Vasta pilkotun puun kosteuspitoisuus on 60–70 prosenttia, joten se ei sovellu poltettavaksi. Anna vasta pilkotujen polttopuiden kuivua avoimessa paikassa muutama vuosi ennen niiden polttamista.

**Älä käytä! - Suojele ympäristöä** Älä polta lastulevyn tai maalatun tai kyllästetyn puun kaltaisia myrkyllisiä materiaaleja.

Jos valmistakkaan laitetaan enemmän polttopuuta kuin seuraavassa taulukossa on kuvattu, se täyttyy liikaa, savuhormin lämpötila nousee liian korkeaksi ja hyötysuhde heikkenee. Silloin savuhormi ja valmistakka voivat vaurioitua ja takuu raukeaa.

### Polttopuiden syöttäminen ylhäältäpäin



### **Kunnossapito**

Valmistakka vaatii kunnossapitoa.

Sen saa puhdistaa vain kylmänä. Puhdista valmistakan ulkopinta kuivalla liinalla.

Puhdista sisäosat säännöllisesti poistamalla tuhka, noki ja terva tulipesästä. Savunohjuslevy tulee irrottaa puhdistamista varten, koska sen kääntöpuolelle kertyy likaa ja nokea. Tarkista lopuksi, että savun kulkureitti savuhormin ja -piipun läpi on esteetön. Tarkista luukun ja tuhkaastian tiivisteet kulumisen varalta. Vaihda ne, jos ne ovat likaiset. Muista öljytä oven saranat tarvittaessa.

### **Lasiruutu**

Lasiruudun saa puhdistaa vain Varde Glas Cleaner -aineella. Sitä myydään rautakaupoissa, joissa myydään **Varde Ovne -valmistakkoja**.

Tyhjennä **tuhka-astia** säännöllisesti. Sen jäähtyneen sisällön voi tyhjentää jäteastiaan. Jos tarvitset neuvoja valmistakan puhdistamiseen, ota yhteys sen ostopaikkaan tai nuohoojaan.

Jos valmistakka on ollut pitkään käyttämättä, on tärkeää tarkistaa, että siinä ei ole tukoksia.

Jos valmistakka ylikuumenee, sen **emalipinta** voi **vaurioitua**. Pintavauriot voi korjata Senotherm® -spraymaalilla. Sitä voi ostaa valmistakan ostopaikasta.

**Tulipesän levyt** ovat **vermikuliittia**. Ne ja savunohjuslevy kuluvat käytössä. Jos levy särkyy esimerkiksi polttopuun osuessa siihen voimalla, palamisen laatu ei heikkene. Levy täytyy vaihtaa vasta kun raon leveys on 5 mm.

### **Käytä vain Varde Ovne A/S:n alkuperäisiä varaosia.**

Luukussa on sulkujousi. Tätä vaaditaan useissa maissa. Jousi on kiinnitetty luukun saranapuolelle. Jousen voi haluttaessa poistaa.

### **Älä tee valmistakkaan mitään muutoksia ilman valmistajan lupaa.**

### **Valmistakan ulkopinta kuumenee käytön aikana. Ole varovainen.**

### **TÄRKEÄÄ!**

#### **Nokipalo**

Jos savuhormiin syttyy nokipalo, katkaise ilmansyöttö tulipesään ja soita hätänumeroon. Useimmissa tapauksissa nokipalo sammuu, kun se ei saa happea. Ota yhteys myös nuohoojaan. Hän tarkastaa, onko valmistakka ja/tai savuhormi vaurioitunut.

## **Ongelmanratkaisu**

### **Huoneeseen pääsee savua**

- Savuhormissa ei ole riittävän voimakasta vetoa.
- Tarkista, ettei savuhormissa tai -piipussa ole tukoksia.
- Varmista, että savuhormi on **riittävän korkea**.

### **Lasiin tai savuhormiin kertyy nokea**

- Polttopuut ovat liian kosteita.
- Ilmaa ei syötetä riittävästi palamista varten.
- Sytytysilman syöttö katkaistaan ehkä liian aikaisin, kun valmistakkaan sytytetään tuli.
- Tulipesässä tulee aina näkyä liekkejä, kun tuli on sytytetty.

### **Valmistakka ei lämpiä kunnolla**

- Polttopuut ovat liian kosteita, jolloin paloenergia kuluu niiden kuivaamiseen, tai ne ovat huonolaatuisia.
- Tarkista savunohjauslevyn asento ja varmista, että savu pääsee ulos.
- Polttoilmaa (toissijaista ilmaa) syötetään liian vähän.

### **Puut palavat liian voimakkaasti**

- Luukun tai tuhka-astian tiivisteet eivät ole tiiviit, joten ne täytyy vaihtaa.
- Savuhormissa on liian voimakas veto. Siihen tulee asentaa pelti.
- Tarkista, että sytytysilman syöttö on katkaistu.

### **Arina ei liiku**

- Tarkista, ettei esimerkiksi polttopuu tai naula estä arinan liikettä.
- Varmista, että vipu on oikeassa asennossa.

## **Kierrättäminen**



### **Pakkaus**

Pakkauksen saa hävittää talousjätteiden mukana. Pakkaus voidaan kierrättää kokonaan.

### **Keraaminen lasi**

Keraaminen lasi täytyy toimittaa jäteasemalle. Se lajitellaan kuten posliini.

### **Vermikuliitti**

Valmistakan vermikuliittilevyt täytyy toimittaa jäteasemalle.

## **Varaosat**

Jos tarvitaan varaosia, tutustu seuraavaan luetteloon.

**Vermikuliittisarja, UK-versiot, ilman siviikkunoita, tuotenro 100775 Vermikuliittisarja, mukana siviikkunat, tuotenro 100740**

### **Tulipesän lasi:**

**UK-versioiden etulasi, tuotenro: 100741 UK-versioiden sivulasi, tuotenro: 100742**

### **Tiivisteet:**

**Tiiviste Ø 10 mm/2 m, (6 kpl/pakkaus), tuotenro 100442 Tiiviste 3 x 8 mm, (6 kpl/pakkaus), tuotenro 100443 Kierretty teräs Ø6 mm/2 m, tuotenro 100347**

**UK-versioiden koko luukku, tuotenro: 100772**

**UK-versioiden oven jousi, Thurø, tuotenro: 100787 UK-versioiden ovenkahva, tuotenro: 100777**

**Alemman luukun magneetti, UK, –Aura1&2-Shape-US, tuotenro 100788**

**UK-versioiden koko tuhka-astia, tuotenro: 100776**

**Lasinpitimet, UK-versio, yksi ikkuna, tuotenro 100784**

**Koko alaosa, UK-versiot, mukana siviikkunat, tuotenro**

**Tuotenumero: 100778 Koko alaosa, UK-versiot, ilman siviikkunoita, musta: Tuotenumero: 100781**

**Peitelevy valurautaa, Glasgow, Bolton, Lincoln, musta Tuotenumero:**

**100785 Peitelevy valurautaa, Glasgow, Bolton, Lincoln, musta Tuotenumero: 100786**

- Rhein-Ruhr Feuerstätten Prüfstelle • Im Lipperfeld 34 b • 46047 Oberhausen
- ◆ Anerkendt prøveinstitut, godkendt af Europakommissionen (EU) Nr. 305/2011, notified body: 1625
  - ◆ Prøveinstitut efter DIN EN ISO/IEC 17025:2005, DAkkS Nr. D-PL-17727-01-00
  - ◆ Anerkendt prøveinstitut i h. t. Delstatstilbyggereglerne, reg.nr.: NRW 15
  - ◆ Anerkendt prøveinstitut for byggetilsynsmæssige tilfælde
  - ◆ Anerkendt DIN CERTCO prøveinstitut, reg.nr.: PL139



## PRØVNINGSATTEST

**Kontrolerklæring nr** RRF - 40 16 4259

**Prøvens art** Prøve i h. t. EN 13240:2001/A2:2004/AC:2007

**Ordregiver:** **Varde Ovne A/S**  
Soldalen 12, 7100 Vejle, Danmark

**Genstand for prøven:** brændeovn  
**Series Varde Luna**  
**Bolton**  
**York, Cardiff, Bath, Lincoln, Liverpool, Glasgow**

**Nominal varmeydelse:** 7,2 kW

**Emissioner i forbrændingsprodukterne relateret til 13 % O<sub>2</sub>.**

CO-emissionen	0,09 %	
Støvemissionen:	16 mg/m <sup>3</sup>	efter CEN/TS15883, Annex A. 1 (DINplus metode)
OGC	59 mg/m <sup>3</sup>	efter CEN/TS15883, Kapitel 4

**Virkningsgrad:** 80 %

**CVR nr.:** 21554979

**P-nr.:** 1005018532

**Prøvningsresultater:** Det attesteres herved at ovenfor nævnte fyringsanlæg opfylder emissionskravene i: Bilag 1 til bekendtgørelse nr. 46 af 22/01/2015 vedr. regulering af luftforurening fra fyringsanlæg til fast brændsel under 1 MW (1. og 2. trin)

Bemærk venligst, at de oplyste værdier er uddrag af prøvningsrapporten.

Godkendelsesafdelingens leder

(Dipl. Ing. S. Müller)  
Oberhausen, 27.04.2016

Skorstensfejer påtegning

Dato, underskrift

## Takuu

Kaikkien **Varde**-valmistakkojen laatu tarkastetaan huolellisesti. Meille on tärkeää, että toimitamme vain tasalaatuisia tuotteita. Tästä huolimatta valmistusvirheitä voi tapahtua. Siksi myönnämme **5 vuoden takuun**.

### Takuu ei kata

kuluvia osia, kuten tulipesän vermikuliittilevyjä, savunohjauslevyä, lasia, tiivisteitä, valuraudasta valmistettua pohjaa eikä arinaa ylikuumenemisen tai virheellisen asennuksen tai kunnossapidon kaltaisesta väärinkäytöstä johtuvia vaurioita ulkoisten fyysisten vaikutusten aiheuttamia vaurioita takuukorjauksen saamiseksi vaadittavaa kuljetusta purkamista ja kokoamista takuukorjauksen saamiseksi välillisiä vaurioita, esimerkiksi muiden esineiden vaurioitumista.

### Takuuehdot

Tämä käyttöohje toimii takuutodistuksena. Takuun saaminen edellyttää, että käyttöohje on varustettu jälleenmyyjän leimalla ja rekisteröintinumerolla sekä tiedoilla mallista ja ostopäivästä. Reklamaation tekeminen edellyttää, että esität takuutodistuksen jälleenmyyjälle.

Malli: \_\_\_\_\_

Rekisteröintinro: \_\_\_\_\_

Ostopäivämäärä: \_\_\_\_\_

Jälleenmyyjän leima  
ja allekirjoitus





**Soldalen 12, DK-7100 Vejle, Tanska, puh. +45 7482 0003. [www.vardeovne.dk](http://www.vardeovne.dk)**